



# LOKI

DAN DRYER A/S  
Tåsingevej 2  
DK-8940 Randers SV

+45 86 41 57 11  
info@dandryer.dk  
dandryer.dk



# FORMSPROG OG RENE LINJER

LOKI-serien tager sit udgangspunkt i den designmæssige tradition, som er etableret i DAN DRYER, hvor design, funktion og høj kvalitet går hånd i hånd.

Vores vision med LOKI har været at skabe et smukt og funktionelt design, der forholder sig til rummenes øvrige arkitektur. Derfor har vi skabt et formsprog, der med sine rene linjer harmonerer med arkitekturens andre elementer såsom vinduer, døre og vægflader.

Repetition er et af nøgleordene bag den prisvindende produktserie. Det lange karakteristiske spor på frontpladen binder serien sammen og skaber harmoni, når LOKI-produkterne hænger side om side.



LOKI FÅS I

SORT

HVID

RUSTFRIT STÅL

VALGFRI RAL-FARVE



# DISPENSERE

## Berøringsfri

- Til flydende sæbe/desinfektion, skumsæbe/desinfektion, desinfektionsspray (8,5 dl)
- Genopfyldelig beholder
- Batteridrevet eller tilsluttet strøm via en transformer
- Tilgængelig i rustfrit stål, mat sort, hvid eller RAL klassisk farve
- Drypbakke som tilvalg
- Mål: H: 300 B: 131 D: 100 mm (uden drypfang)
- Kan påsættes bord- og gulvstander

## Manuel

- Til flydende desinfektion samt skumsæbe og desinfektionsmiddel (6 dl)
- Genopfyldelig beholder
- Tilgængelig i rustfrit stål, mat sort, hvid eller RAL klassisk farve
- Mål: H: 328 B: 131 D: 115 mm

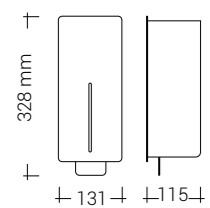
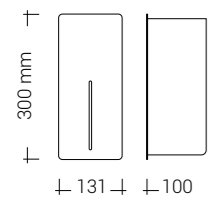



# HÅNDTØRRERE

- Tørretid på kun 10-15 sekunder
- Totaleffekt: 840-1000W
- LED lys indikerer, når maskinen er i funktion
- Justerbar aktiveringsafstand og motorhastighed
- Tilgængelig i rustfrit stål, mat sort, hvid eller RAL klassisk farve
- 5 års garanti

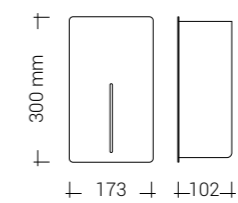



SÆBE/DESINFEKTIONS-  
DISPENSERE

PAPIRSERVIET-  
DISPENSERE



HÅNDTØRRERE



BORD- OG  
GULVSTANDERE



TOILETPAPIR-  
HOLDERE



AFFALDSSPANDE



HYGIEJNESPANDE



# TOILETPAPIRHOLDERE

## Dobbelt

- Kapacitet: 2 standardruller
- Ideel til bl.a. kunde- og personaletoiletter
- Slids på fronten gør det nemt at se, når det er tid til genopfyldning
- Tilgængelig i rustfrit stål, mat sort, hvid eller RAL klassisk farve
- 2 års garanti

## Jumbo

- Kapacitet: 1 jumborulle
- Ideel til toiletter med mange besøgende
- Slids på fronten gør det nemt at se, når det er tid til genopfyldning
- Tilgængelig i rustfrit stål, mat sort, hvid eller RAL klassisk farve
- 2 års garanti

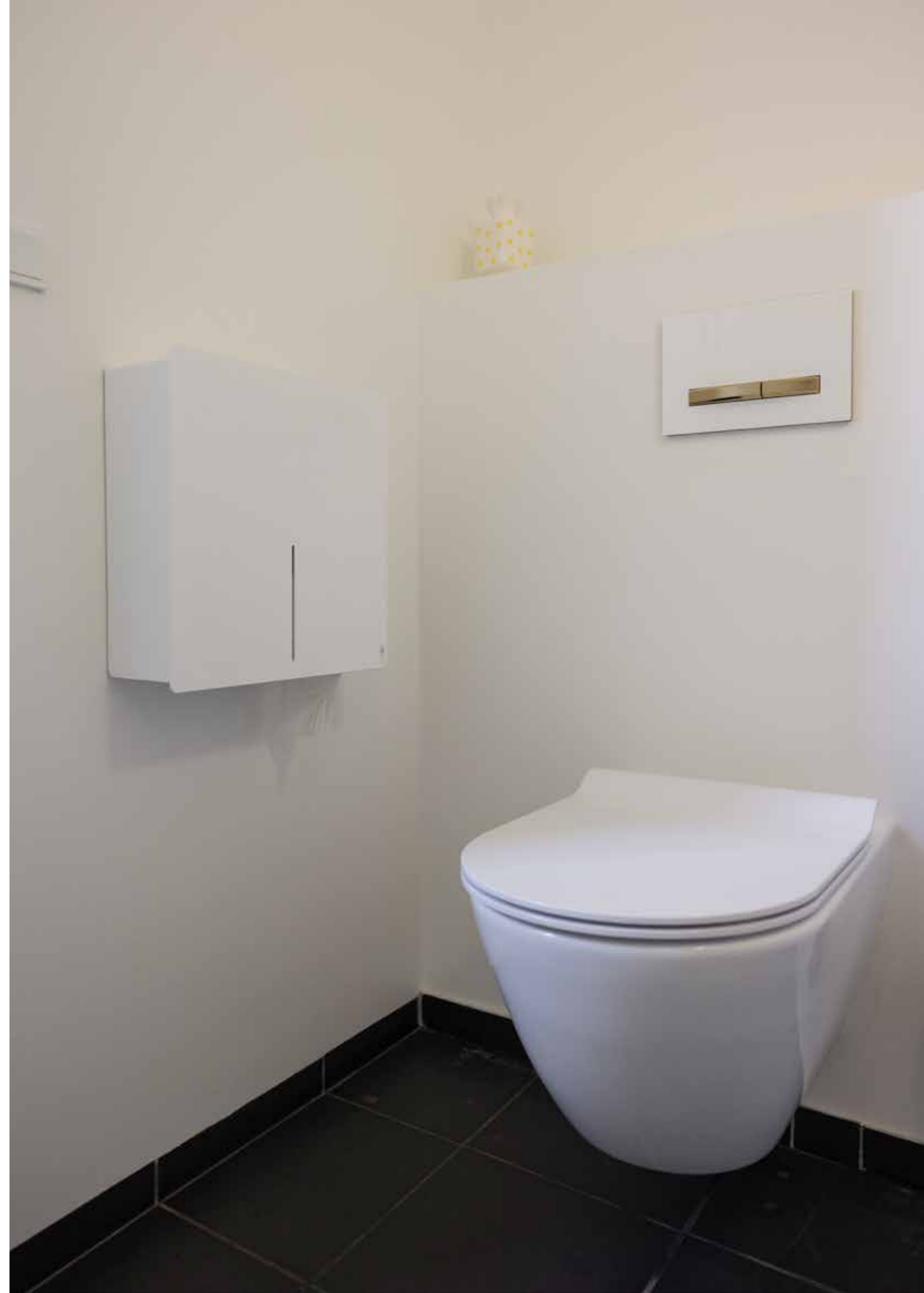
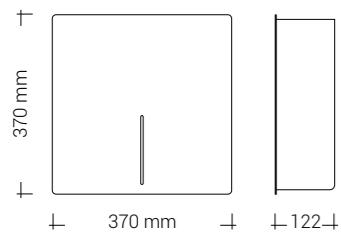
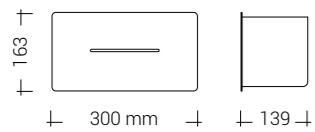

# PAPIRSERVIETDISPENSERE

- Passer til z-foldede papirservietter
- Slids på fronten gør det nemt at aflæse papirstanden
- Tilgængelig i rustfrit stål, mat sort, hvid eller RAL klassisk farve
- 2 års garanti

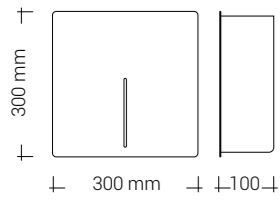

# AFFALDSSPANDE

## LOKI

- Kapacitet: 23 L
- Åbent top-indkast
- Indvendig poseholder
- Tilgængelig i rustfrit stål, mat sort, hvid eller RAL klassisk farve
- 2 års garanti

## LOKI MAXI

- Kapacitet: 30 L
- Åbent top-indkast
- Indvendig poseholder
- Tilgængelig i rustfrit stål, mat sort, hvid eller RAL klassisk farve
- 2 års garanti

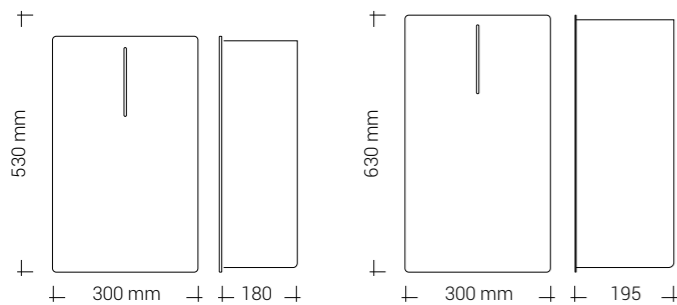

# HYGIEJNESPANDE

- Kapacitet: 3 L
- Med vippefront
- Indvendig poseholder
- Tilgængelig i rustfrit stål, mat sort, hvid eller RAL klassisk farver
- 2 års garanti

- Kapacitet: 11 L
- Med vippefront
- Indvendig poseholder
- Tilgængelig i rustfrit stål, mat sort, hvid eller RAL klassisk farver
- 2 års garanti

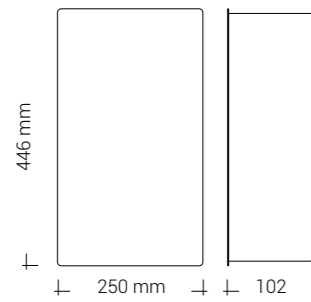
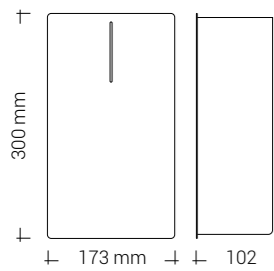



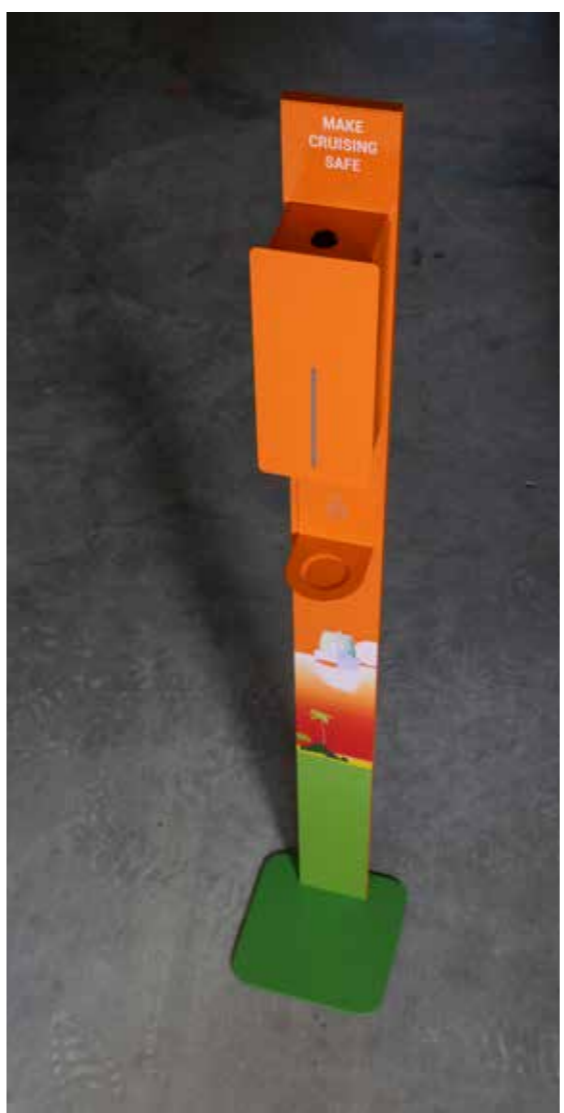

# SPEJL

- 1000 x 500 mm
- Kan hænges horisontalt eller vertikalt
- Velegnet til entréer, soveværelser eller badeværelser
- Tidløst design, der komplementerer enhver indretningsstil
- Tilgængelig i mat sort, hvid eller RAL klassisk farve
- Kan kombineres med alle DAN DRYER produktlinjer: BJÖRK, LOKI, TAPS og Stainless Design
- 2 års garanti



500 mm

1000 mm



# STØTTEGREB

- Tilgængelig i 4 størrelser; 458, 610, 915 og 1067 mm
- Forbedrer og sikrer tilgængelighed og stabilitet for alle på offentlige eller kommercielle toiletfaciliteter
- Tilgængelig i mat sort, hvid eller RAL klassisk farve
- Kan kombineres med alle DAN DRYER produktlinjer: BJÖRK, LOKI, TAPS og Stainless Design
- 2 års garanti

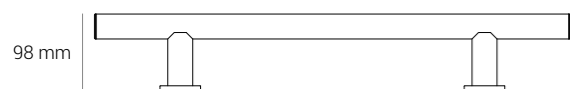
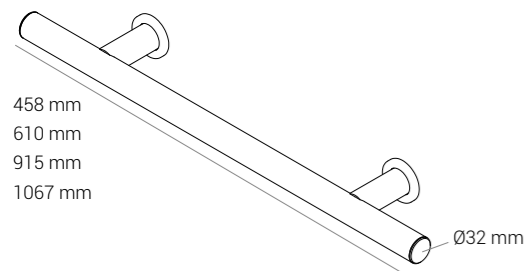

# KNAGE

- Tilgængelig i 2 størrelser; enkelt eller dobbelt
- Velegnet til kontorer, entréer, soveværelser eller badeværelser
- Kan monteres "back-to-back" på begge sider af en væg
- Tilgængelig i mat sort, hvid eller RAL klassisk farve
- 2 års garanti

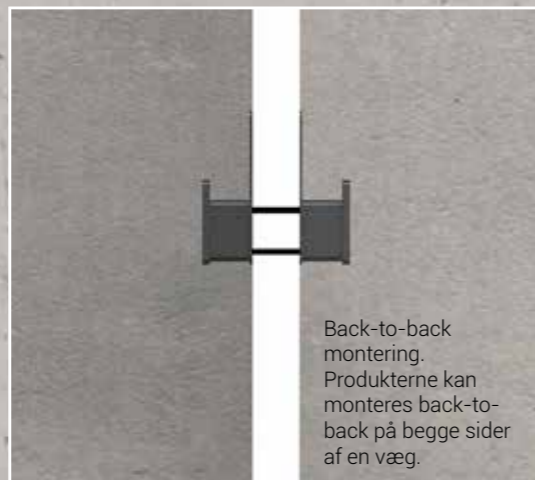
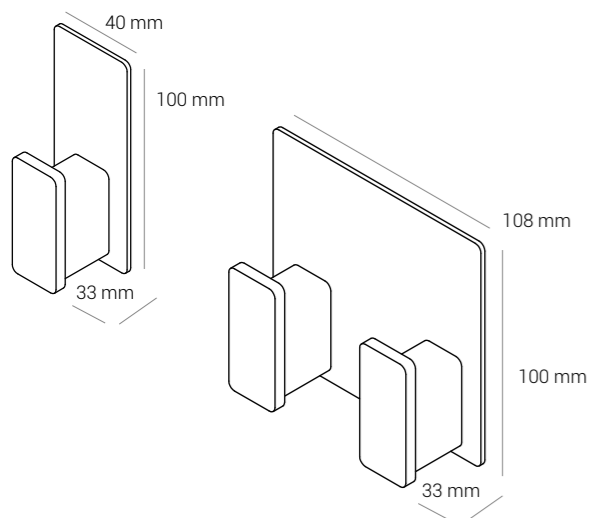
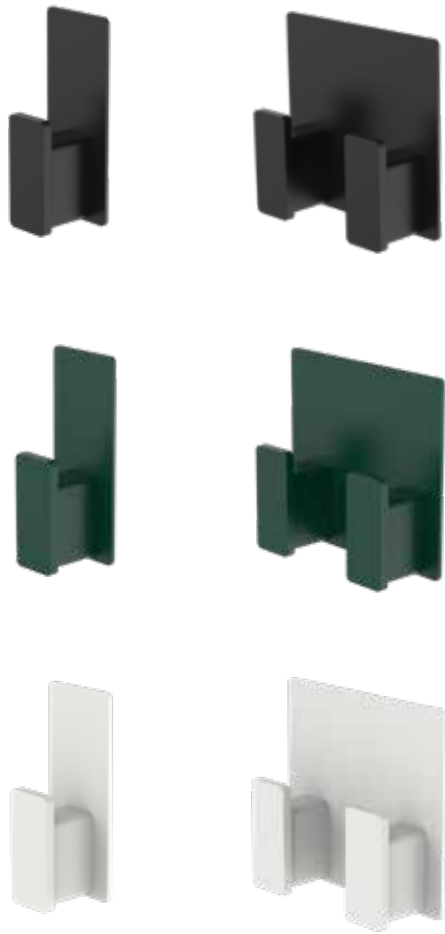

Back-to-back  
montering.  
Produkterne kan  
monteres back-to-  
back på begge sider  
af en væg.



# TOILETPAPIRHOLDER

- Kapacitet: 1 standardrulle
- Fås som højre- og venstrevendt
- Ideel til bl.a. kunde- og personaletoaletter
- Kan monteres "back-to-back" på begge sider af en væg
- Tilgængelig i mat sort, hvid eller RAL klassisk farve
- 2 års garanti

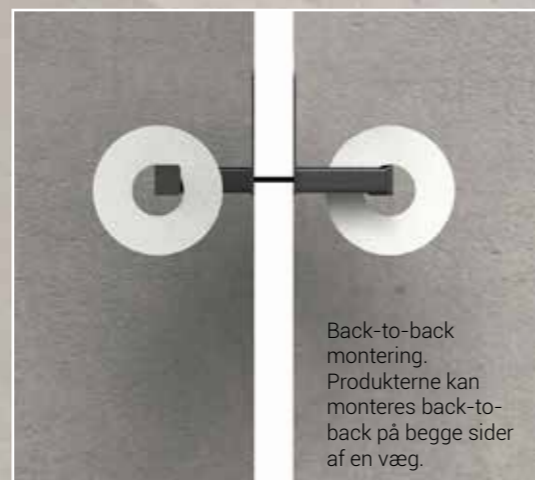
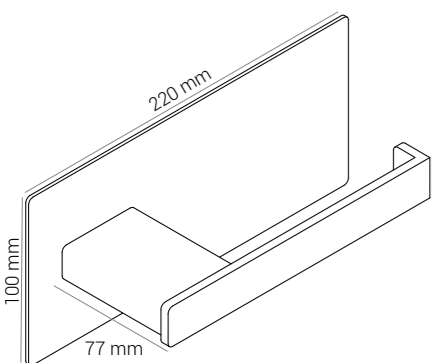
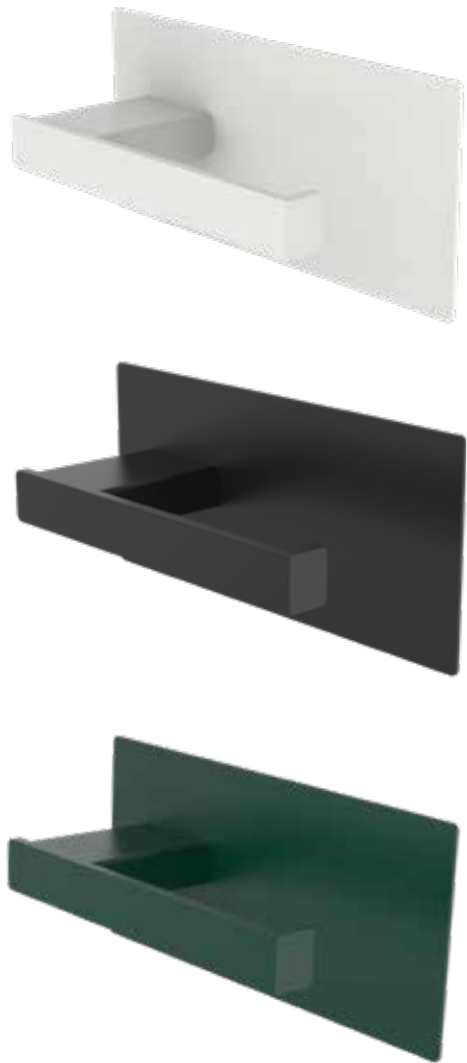

Back-to-back  
montering.  
Produkterne kan  
monteres back-to-  
back på begge sider  
af en væg.

# TOILETPAPIRHOLDER M/HYLDE

- Kapacitet: 1 standardrulle
- Fås som højre- og venstrevendt
- Ideel til bl.a. kunde- og personaletolletter
- Kan monteres "back-to-back" på begge sider af en væg
- Tilgængelig i mat sort, hvid eller RAL klassisk farve
- 2 års garanti

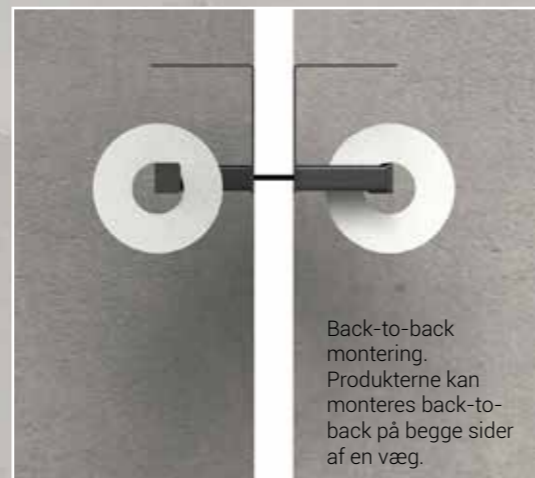
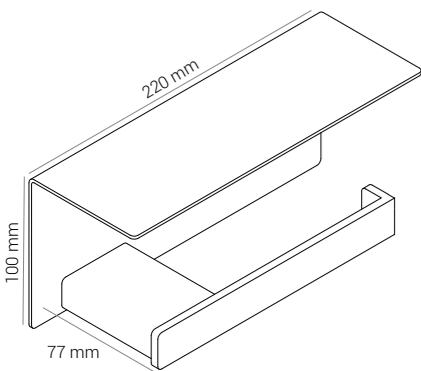
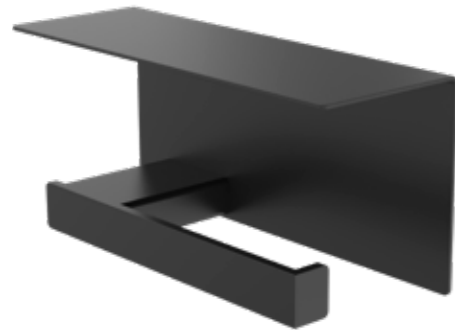

# RESERVE TOILET- PAPIRHOLDER

- Smart reserve toiletpapirholder, der giver mulighed for opbevaring af en reserverulle inden for rækkevidde
- Kapacitet: 1 standardrulle
- Ideel til bl.a. kunde- og personaletoiletter
- Kan monteres "back-to-back" på begge sider af en væg
- Tilgængelig i mat sort, hvid eller RAL klassisk farve
- 2 års garanti

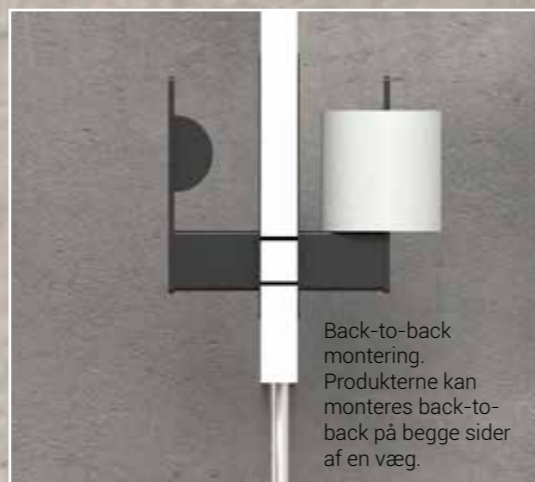
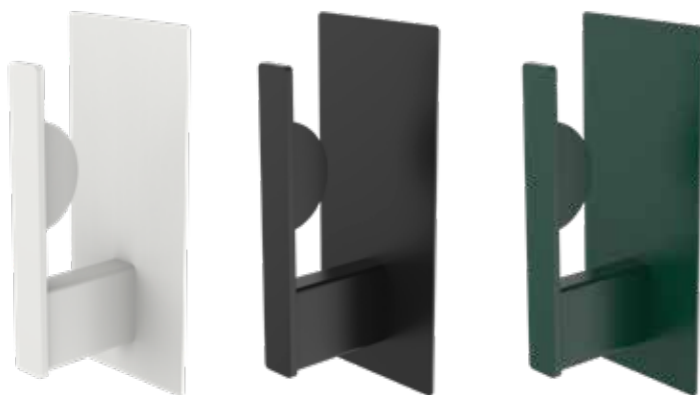

Back-to-back  
montering.  
Produkterne kan  
monteres back-to-  
back på begge sider  
af en væg.

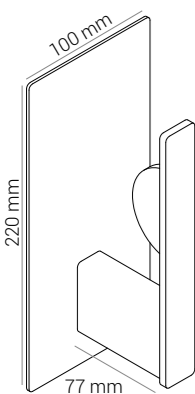

# BACT-TO-BACK MONTERING

Muligheden for back-to-back montering er en intelligent og pladsbesparende løsning, der maksimerer effektiviteten og optimerer udnyttelsen af tilgængelig plads.

Ved at montere produkter på begge sider af en væg opnår du flere fordele.

Plads er en værdifuld ressource i enhver omgivelse, uanset om det er en offentlig eller kommerciel bygning. Muligheden for back-to-back montering tillader konsolidering af produkter på en enkelt væg, hvilket effektivt fordobler funktionaliteten uden at optage yderligere plads. Dette er særligt fordelagtigt i kompakte områder, hvor hver eneste centimeter tæller.

Desuden skader denne monteringsmetode væggene mindre og forbedrer æstetikken i rummet ved at fjerne rod og give et rent og strømlinet udseende.

Med produkterne pænt arrangeret på begge sider af væggen er det samlede visuelle indtryk organiseret og visuelt tiltalende. Dette bidrager ikke kun til et mere poleret og professionelt udseende, men skaber også et mere behageligt og stimulerende miljø.









# INTERNATIONALE AWARDS

## LOKI PRODUKTSERIE

- Red Dot Design Award – Product Design 2021

## LOKI HÅNDTØRRER

- German Design Award 2021
- German Innovation Award 2021
- German Brand Award 2021
- GOOD DESIGN 2021

## LOKI DISPENSER PÅ GULVSTANDER

- German Design Award 2021
- iF DESIGN AWARD 2021
- German Innovation Award 2021
- GOOD DESIGN 2021



reddot winner 2021

